

- Modelo
- Configuração standard
- Dados obrigatórios
- Opção sem custo
- Dados necessários para a opção
- Opção com custo

HLTXZ010 **RGK Hilite Titânio**
4.999,52 €

Seleccionar tipo de estrutura:

- XA070 **Estrutura aberta** OPEN
- XA080 **Estrutura fechada** CLOSED

Peso máximo utilizador 125 kg

Sim, estou abaixo do peso recomendado

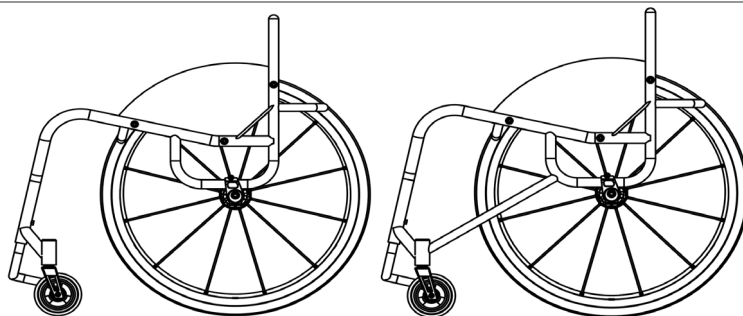

XA070 - Estrutura aberta

XA080 - Estrutura fechada

- XW010 Desenho em CAD para aprovação final (Inclui 2 alterações do desenho em CAD. A terceira alteração custará 150 €)
CAD

MEDIDAS DO CHASSIS

Recomendamos consultar o catálogo de opções e acessórios para a selecção dos componentes da cadeira.

- XY010 **Largura do assento:** (da parte interna à parte interna do protector lateral)

SW (Max - 500 mm)
(Min - 250 mm)

- XY020 **Profundidade do assento:**

SL (Max - 500 mm)
(Min - 250 mm)

- XY030 **Profundidade adicional sem tela:** (superfície adicional para suporte de pernas e para facilitar as transferências)

ESL

- XY050 **Altura dianteira do assento:**

FH (Max - 550 mm)
(Min - 380 mm)

- XY060 **Altura traseira do assento:**

RH (Max - 550 mm)
(Min - 360 mm)

- XY070 **Profundidade total do chassis:**

FL (Min = XY020 + XY030 + 140 mm)

- XY072 **Posição das rodas dianteiras**

CP

Medidas optimizadas

- XA020 **ASSENTO ERGONÓMICO:** (Standard = 120 mm)

ERGO SEAT

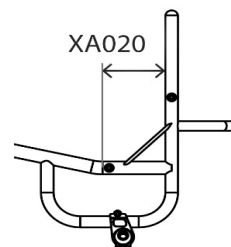
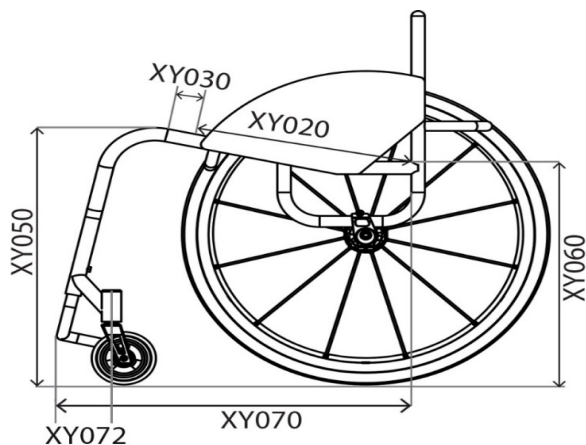
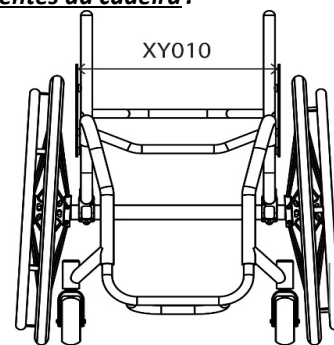

CHASSIS DIANTEIRO E APOIO DE PÉS

Opções de chassis dianteiro

- XY080 **Largura do assento Taper**
(estreitamento do assento)
TAPER

i NOTA: Min= Larg assento - 50 mm
Largura:

(Opcional, otimiza o acoplamento ao utilizador, suporta adicional para pernas/ posicionamento)
(Quando combinado com XY091, a referência para o estreitamento do assento se tira no centro de ambas as curvaturas, ver indicação na foto do desenho direito)

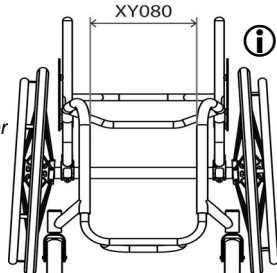

- XY091 **Largura da estrutura frontal**
(estreitamento do apoio de pés)
PARALLEL

Largura:

(em combinação com assento Taper as medidas devem ser menores)

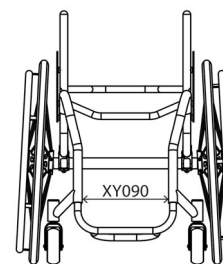

Apoio de pés: desenho e medidas

- XY100 **Desenho redondo**
ROUND

| Tamanho roda dianteira | Altura máx | Com XB200 |
|------------------------|------------|-----------|
| 3" | 140 mm | 190 mm |
| 4" | 150 mm | 200 mm |
| 5" | 160 mm | 210 mm |

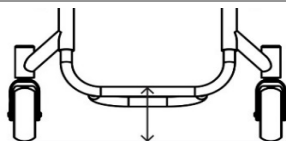

- XY105 **Desenho quadrado**
SQUARE

| Tamanho roda dianteira | Altura máx | Com XB200 |
|------------------------|------------|-----------|
| 3" | 135 mm | 185 mm |
| 4" | 145 mm | 195 mm |
| 5" | 155 mm | 205 mm |

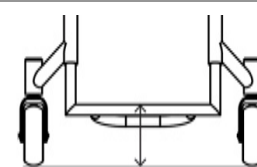

- XB200 Elevador de plataforma soldado
202,48 €
(apenas com apoios de pés XB010, HLTXB080 e XB150)
HIGH LEVEL

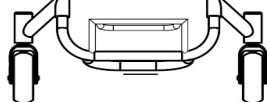

- XB200 Elevador de plataforma soldado
202,48 €
(Apenas com apoios de pés XB010, HLTXB080 e XB150)
HIGH LEVEL

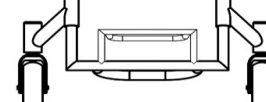

Medidas individualizadas dos apoios de pés

- XY115 **Altura dianteira do apoio de pés**
FH



- XY120 **Altura traseira do apoio de pés**
RH



(Altura dianteira do apoio de pés - 20 mm)

- XY125 **Profundidade do apoio de pés**
LENGTH



(Standard = 100 mm)

(Para profundidades de 160 mm e superiores é necessário selecionar a opção de apoios de pés reforçada XB150)

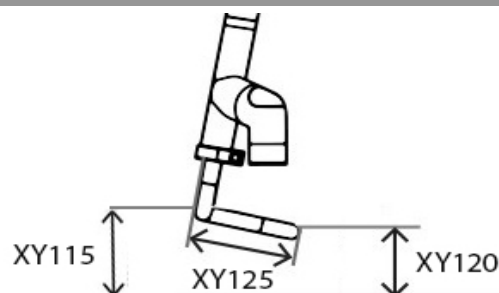

Tipo de apoio de pés

- XB020 Apoio de pés tubular ajustável em altura de titânio
(standard se não se seleciona nenhuma opção)
TUBULAR TITANIUM

- XB070 Apoio de pés com plataforma de alumínio ajustável em altura e ângulo
161,18 €
ANGLE ADJ.

- HLTXB080 Apoio de pés fixo soldado no chassis
181,83 €
WELDED

- XB030 Apoio de pés dividido com plataforma de composto ajustável em altura e ângulo (disponível apenas com estrutura aberta)
386,30 €
FLIP UP

- XB150 Apoio de pés tubular reforçado, ajustável em altura
202,48 €
HEAVY DUTY

Plataformas

- XB050 Plataforma de carbono
191,17 €
(não possível com apoio de pés XB070 nem XB030)
CARBON

- XB040 Plataforma ABS
98,58 €
(não possível com apoio de pés XB070 nem XY030)
ABS

- XB170 Plataforma de alumínio
98,58 €
(não possível com apoio de pés XB070 nem XB030)
ALUMINIUM

- XB165 Fita antidesslizante 3D para plataformas
53,28 €
(não possível com XB030)
3M GRIP TAPE

RODAS DIANTEIRAS, FORQUETAS E TRAVÕES

Rodas dianteiras - Selecione um tamanho de roda dianteira

75 mm (3")

- XC150 Rodas dianteiras 3x1.4" Frog Legs com jantes de alumínio **FROG LEG**
183,15 € (jante cinzento prata e pneu maciço preto)

100 mm (4")

- XC060 Rodas dianteiras 4x1.3" maciço brando em preto **SOFT ROLL**
- XC110 Rodas dianteiras 4x1" Frog Legs com jante de alumínio **FROG LEG**
183,15 € (jante cinzento prata e pneus maciços pretos)
- XC130 Rodas dianteiras 4x1.4" Frog Legs com jante de alumínio e pneu maciço **FROG LEG**
183,15 € Seleccione a cor (apenas para XC130):

- | | | |
|--|--|---|
| <input type="checkbox"/> Jante prata e pneu preto (Std) SILVER / BLK | <input type="checkbox"/> Jante dourada e pneu preto GOLD / BLK | <input type="checkbox"/> Jante roxa e pneu preto PURPLE / BLK |
| <input type="checkbox"/> Jante preta e pneu preto BLK / BLK | <input type="checkbox"/> Jante verde e pneu preto GREEN / BLK | |
| <input type="checkbox"/> Jante vermelha e pneu preto RED / BLK | <input type="checkbox"/> Jante azul e pneu preto BLUE / BLK | |

125 mm (5")

- XC070 Rodas dianteiras 5x1.3" maciço brando (preto) **SOFT ROLL**
- XC100 Rodas dianteiras 5" pneumáticas com jante de alumínio **PNEUMATIC**
205,13 €
- XC120 Rodas dianteiras 5x1" Frog Legs **FROG LEG**
183,15 € (com jante de alumínio e pneu maciço preto)
- XC140 Rodas dianteiras 5x1.4" Frog Legs **FROG LEG**
183,15 € (com jante de alumínio e pneu maciço preto)

150 mm (6")

- XC080 Rodas dianteiras 6x1.3" maciço brando preto **SOFT ROLL**
- XC145 Rodas dianteiras 6x1.4" Frog Legs **FROG LEG**
183,15 € (com jante de alumínio e pneu maciço preto)

Forquetas

- XC190 Forqueta Low Ride Tiga **LOW RIDE**
(Standard se não selecciona nenhuma opção)
- XC210 Forqueta Frog Legs com suspensão **SUSPENSION**
507 €



Preto
BLK

Cinzento prata
SILVER

Nota: escolher detalhes de cor na Página 9

Largura entre rodas dianteiras

Personalize as medidas ou escolha medidas optimizadas

- XY330 Largura entre rodas dianteiras:

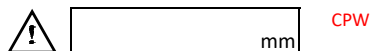

Medidas optimizadas:

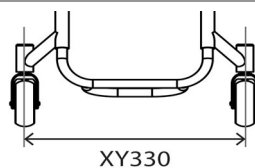

XY330

Travões

- XD020 Travões de tesoura (por baixo do assento) **SCISSOR**
- XD030 Travões compactos **COMPACT**
273,07 €
- XD035 Travões compactos com montagem leve (apenas com centro de gravidade fixo) **COMPACT L/W**
273,07 €
- XD045 Travões compactos Out-Front **OF COMPACT**
273,07 €
- XD050 Travões de empurrar **PUSH TO LOCK**
- XD046 Travões de empurrar Out-Front **OF PUSH TO LOCK**
192,79 €
- XD010 Sem travões **OMIT BRAKES**

PROTECTORES LATERAIS

Protector lateral SEM FENDER De alumínio

- XE030 Protectores laterais de alumínio fixos
254 € **SCREW ON ALUMINIUM**
- XE080 Protectores laterais de alumínio extraíveis
584,77 € **LIFT OUT ALUMINIUM**
- HLTXE130 Protectores laterais de alumínio dobráveis
507,50 € **FOLD FLAT ALUMINIUM**
- XE180 Protectores laterais de alumínio abatíveis
303,72 € **FLIP BACK ALUMINIUM**

De carbono

- XE050 Protectores laterais de carbono fixos
568,13 € **SCREW ON CARBON**
- XE100 Prot. laterais de carbono extraíveis
791,89 € **LIFT OUT CARBON**
- HLTXE150 Protectores laterais de carbono dobráveis
821,21 € **FOLD FLAT CARBON**
- XE200 Prot. laterais de carbono abatíveis
615,41 € **FLIP BACK CARBON**

Protectores laterais ABS

- XE070 Protectores laterais ABS fixos
254 € **SCREW ON ABS**
- XE120 Protectores laterais ABS extraíveis
379,64 € **LIFT OUT ABS**
- HLTXE170 Protectores laterais ABS dobráveis
507,50 € **FOLD FLAT PLASTIC**

De Titânio

- HLTXE220 Protectores laterais de titânio soldados
540,82 € **WELDED**

Medidas dos protectores Medidas optimizadas:

Escolha uma das três opções

- Altura de 25 mm sobre a roda
(Standard se não selecciona nenhuma opção)
25MM ABOVE

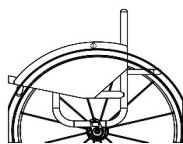

- Altura individualizada sobre a roda:
INDIVIDUAL

- Altura ao nível da roda
LEVEL

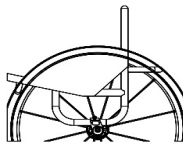

Medidas personalizadas:

Longitude do protector:
LENGTH

Altura do protector:
HEIGHT

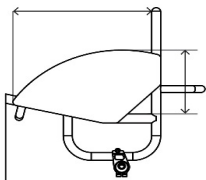

Selecione medidas optimizadas ou personalizadas

Protector lateral COM FENDER De alumínio

- XE040 Protectores laterais de alumínio com fender fixos
303,72 € **SCREW ON ALUMINIUM FENDER**
- XE090 Protectores laterais de alumínio com fender extraíveis
634,06 € **LIFT OUT ALUMINIUM FENDER**
- HLTXE140 Protectores laterais de alumínio com fender dobráveis
556,81 € **FOLD FLAT ALUMINIUM FENDER**
- XE190 Protectores laterais de alumínio com fender abatíveis
353,00 € **FLIP BACK ALUMINIUM FENDER**

De carbono

- XE060 Protect. laterais de carbono com fender fixos
745,94 € **SCREW ON CARBON FENDER**
- XE110 Protectores laterais de carbono com fender extraíveis
922,46 € **LIFT OUT CARBON FENDER**
- HLTXE160 Protectores laterais de carbono com fender dobráveis
999,04 € **FOLD FLAT CARBON FENDER**
- XE210 Protectores laterais de carbono com fender abatíveis
745,94 € **FLIP BACK CARBON FENDER**

Medidas dos protectores

Altura do fender

Personalize as medidas ou escolha medidas optimizadas

- 10 mm sobre a roda
(Std se não se indica outra medida)

- Altura del fender sobre a roda:
(Min = 10mm)

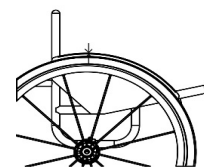

Largura do fender

Escolha uma das 2 opções

- Largura do fender até ao centro do pneu (Standard se não se selecciona nenhuma opção)
CENTRE

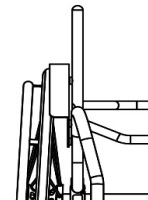

- Largura do fender até à parte exterior do pneu
OUTSIDE

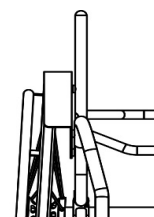

APOIOS DE BRAÇOS

- XF010 Apoios de braços extraíveis com protector de composite e almofadado (altura fixa)
652,71 € **LIFT OUT / PLASTIC**

Indicar altura:

- XF020 Apoio de braços extraíveis com protector de alumínio e almofadado (altura fixa)
652,71 € **LIFT OUT ALLY**

Indicar altura:

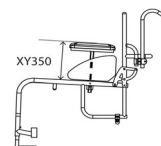

ENCOSTO

Altura do encosto fixo ou ajustável

XY230 Encosto com altura fixa:
FIXED HT

i Indicar altura:

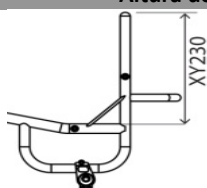

XY245 Encosto ajustável em altura
191,17 €
(+25mm)
ADJ. HT

i Indicar altura:

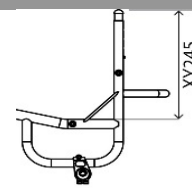

Encosto fixo ou dobrável - Seleccione uma opção

XG010 Encosto **fixo**
FIXED

HLTXG020 Encosto **dobrável** com duplo sistema de bloqueio e ajustável em ângulo ($\pm 5^\circ$)
531,49 €
FOLDING B/REST

Opções ergonómicas - plano posterior

XY360 Ângulo do encosto:

i -5 -3 0 +3 +5

Outros graus:
(Max -10/+20°)
ANGLE

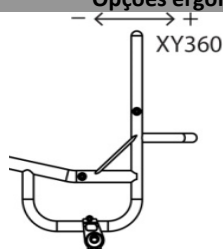

XG100 **Encosto ergonómico**
115,22 €
ERGO B/REST

A) Altura vertical
(Min 250 mm):

B) Inclinação posterior:

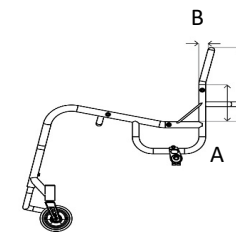

Opções ergonómicas laterais

XG110 **Encosto Taper In**
115,22 €
(Estreitamento)
(por cima dos protectores laterais)
INWARD

Largura:

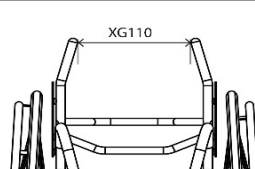

XG120 **Encosto Taper Out**
115,22 €
(Alargamento)
(por cima dos protectores laterais)
OUTWARD

Largura:

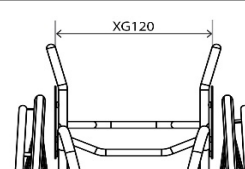

Punhos

- XG070 Punhos extraíveis
224,45 €
(não possível com encosto ajustável em altura XY245)
SCREW IN PH
- XG080 Punhos dobráveis
344,34 €
(não possível com encosto ajustável em altura XY245)
FLIP DOWN PH
- XG085 Punhos dobráveis ajustáveis em altura
360,16 €
(não possível com encosto ajustável em altura XY245)
FLIP DOWN PH HT ADJ

- XG090 Punhos ajustáveis em altura
396,29 €
HT ADJ STROLLER
Personalize as medidas ou escolha medidas optimizadas
A) Altura desde o chão: **B) Altura optimizada**
(1000 mm desde o chão)
- XG097 Punhos integrados (Estilo Quickie)
288 €
QUICKIE INTEGRATED

Opções de encosto

XG040 Encosto fixo reforçado
205,13 €
(recomendado para handbikes)
(não possível com encosto ajustável em altura XY245)
HEAVY DUTY BACKREST

Personalize as medidas ou escolha medidas optimizadas
XG130 Barra rigidizadora com profundidade extra
115,22 €
Optimizada (90 mm)
EXTRA DEEP BRACE
Profundidade personalizada :

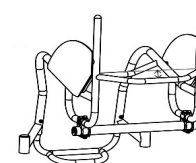

ILSA - Opções de encosto

XG140 Suportes laterais ajustáveis integrados no encosto (ILSA)
448,61 €

| | |
|--|--|
| A - Lado esquerdo LEFT <input type="text" value="mm"/> | A - Lado direito RIGHT <input type="text" value="mm"/> |
| B - Lado esquerdo LEFT <input type="text" value="mm"/> | B - Lado direito RIGHT <input type="text" value="mm"/> |
| C - Lado esquerdo LEFT <input type="text" value="mm"/> | C - Lado direito RIGHT <input type="text" value="mm"/> |
| D - Lado esquerdo LEFT <input type="text" value="mm"/> | D - Lado direito RIGHT <input type="text" value="mm"/> |

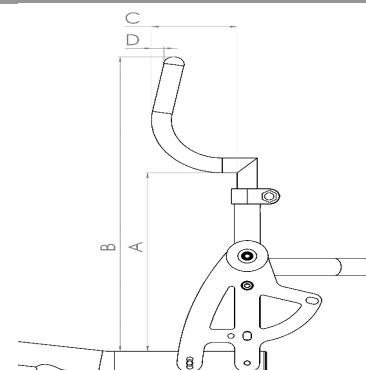

CENTRO DE GRAVIDADE

Centro de gravidade AJUSTÁVEL*

Selecione um tipo de desenho de tubo

XH110 **Desenho quadrado, com ajuste do centro de gravidade**
SQUARE ADJ.
 (25-150 mm)

 mm

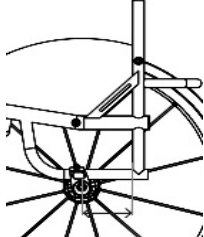

XH120 **Desenho redondo, com ajuste do centro de gravidade**
ROUND ADJ.
 (60-150mm)

 mm

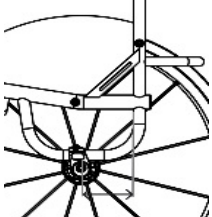

Camber

XY390 **Selecione Camber:**
CAMBER

 0 1 2 3 5

Opções

XH040 **Tubo adicional para handbike soldado**
401,62 € HANDBIKE WELDED

Camber:
 0 5

 30 50

Altura da roda dianteira ao chão, para uso com handbike:
 (Standard 30 mm, se não se indica outra medida)

XH030 **Tubo do eixo com suspensão Frog Legs**
964,41 € SUSPENSION

Centro de gravidade FIXO

Selecione um tipo de desenho de tubo

HLTXH090 **Desenho em V, com centro de gravidade fixo**
478,22 € FIXED V
 (25-125 mm)

 mm

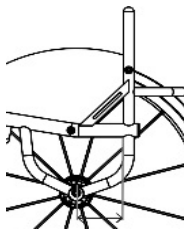

Camber

XY390 **Selecione Camber:**
CAMBER

 0 1 2 3 5

Opções

XH040 **Tubo adicional para handbike soldado**
401,62 € HANDBIKE WELDED

Camber:
 0 5

 30 50

Altura da roda dianteira ao chão, para uso com handbike:
 (Standard 30 mm, se não se indica outra medida)

Opções de antivoltos

XJ010 **Antivoltos abatível unilateral esquerdo**
205,13 €
 (Apenas com desenho quadrado da estrutura. Não possível com XH040)
SWINGAWAY LEFT

XJ020 **Antivoltos abatível unilateral direito**
205,13 €
 (Apenas com desenho quadrado da estrutura. Não possível com XH040)
SWINGAWAY RIGHT

XJ100 **Antivoltos unilateral Sport**
497,48 €
 (montagem central)
 (Apenas com COG ajustável)
SINGLE SPORT

* **NOTA:** Com o protetor lateral com fender o ajuste do COG está limitado a 10 mm para a frente e 25mm para trás. Se precisa de um maior ajuste, indique na seção "Notas" da última página.

Para mais informação
 visite a nossa Web
www.SunriseMedical.pt
 Sunrise Medical 2021 7/11

RODAS TRASEIRAS

Tamanho

- XY420 24"
 XY430 25"
 XY440 26"

Espaço roda-chassis

XY460 Espaço da roda ao chassis

15 20 25

mm

Tipos de rodas

- | | |
|--|--|
| <input type="checkbox"/> XK010 Rodas Sun Fusion, 16 raios (Carrete cinza prata, raios pretos) | <input type="checkbox"/> XK320 Rodas Spinerger XLX 12 raios cruzados 1.058,33 € (selecione abaixo a cor) |
| <input type="checkbox"/> XK050 Rodas Spinerger LX 12 raios 1.005,03 € (selecione abaixo a cor) | <input type="checkbox"/> XK060 Rodas Spinerger SPOX 18 raios 756,61 € (selecione abaixo a cor) |
| <input type="checkbox"/> XK150 Rodas Spinerger CLX de 18 raios Blade (jante carbono) 1.639,09 € (selecione abaixo a cor - Eixo apenas em preto) | <input type="checkbox"/> XK070 Rodas Spinerger BLXL 18 raios 1.058,33 € (selecione abaixo a cor - Eixo apenas em preto) |

Opções de cores para rodas Spinerger

- | | | |
|--|---|---|
| <input type="checkbox"/> Raios pretos/carrete cinza prata BLK/SILVER | <input type="checkbox"/> Raios brancos/carrete preto WHITE/BLK | <input type="checkbox"/> XK180 Cores personalizadas para rodas 235,11 € Spinerger INDIVIDUAL Especificar cor Interiores: INSIDE _____ Exteriores: OUTSIDE _____ |
| <input type="checkbox"/> Raios verm./carrete preto RED/BLK | <input type="checkbox"/> Raios azuis/carrete preto BLUE/BLK | |
| <input type="checkbox"/> Raios amarelos/carrete preto YELLOW/BLK | <input type="checkbox"/> Raios verdes/carrete preto GREEN/BLK | |
| <input type="checkbox"/> Raios rosa/carrete preto PINK/BLK | <input type="checkbox"/> Raios laranjas/carrete preto ORANGE/BLK | |
| <input type="checkbox"/> Raios na cor roxa / carrete preto PURPLE/BLK | | |

Opção de cor anodizado

- | | | |
|---|---|---|
| <input type="checkbox"/> XK190 Carrete preto 123,21 € BLACK | <input type="checkbox"/> XK200 Carrete cinza prata SILVER 123,21 € (Não com rodas BLXL/CLX) | <input type="checkbox"/> XK201 Carrete e jante em vermelho RED 188,84 € (Apenas para rodas LX, XLX e BLXL) |
| <input type="checkbox"/> XK202 Carrete e jante em roxo 188,84 € (Apenas para rodas LX, XLX e BLXL) PURPLE | <input type="checkbox"/> XK203 Carrete e jante em azul BLUE 188,84 € (Apenas para rodas LX, XLX e BLXL) BLUE INDIVIDUAL | <input type="checkbox"/> XK204 Carrete e jante dourada 247,19 € (Apenas para rodas LX, XLX e BLXL) GOLD |
| <input type="checkbox"/> XK205 Carrete e jante em cor personalizada 248,19 € Especificação de cor: _____ | | |
| <input type="checkbox"/> XK040 Sem rodas OMIT | <input type="checkbox"/> Tipo de roda: _____ | <input type="checkbox"/> Tipo de pneu: _____ |

Posição do aro

- | | |
|--|--|
| <input type="checkbox"/> XY480 Montagem estreita NARROW (Standard se não se selecciona nenhuma opção) | <input type="checkbox"/> XY485 Montagem afastada WIDE |
| <input type="checkbox"/> XL090 Cortar patilhas do aro REMOVE EXCESS 146,52 € (Recomendado se a distância entre chassis e roda é de 20 mm ou menos) (apenas com montagem estreita) | |

Aros

- | | |
|---|--|
| <input type="checkbox"/> XL010 Aros de alumínio anodizado com 6 uniões (Standard se não se selecciona outra opção) HARD ANO | <input type="checkbox"/> XL040 Aros de titânio com 6 uniões 347,00 € TITANIUM |
| <input type="checkbox"/> XL160 Aros Ellipse com 6 uniões 423,14 € ELLIPSE 6 TAB | <input type="checkbox"/> XL050 Aros de aço inoxidável com 6 uniões 191,17 € STAINLESS STEEL |
| <input type="checkbox"/> XL020 Aros Tetra Grip com 6 uniões 409,61 € TETRA | <input type="checkbox"/> XL140 Aros Ergo Gripp com 6 uniões 409,61 € ERGO |
| <input type="checkbox"/> XL100 Aros Para Grip com 6 uniões 409,61 € PARA | |

Pneus

- | | | | |
|--|---|---|---|
| <input type="checkbox"/> XM010 Pneus Kenda Alta Pressão KENDA | <input type="checkbox"/> Cinzento GREY | <input type="checkbox"/> Azul BLUE | <input type="checkbox"/> Vermelho RED (Cinzento como standard se não se selecciona nenhuma opção) |
| <input type="checkbox"/> XM130 Pneus Kenda pretos 26,64 € KENDA BLK | | | |
| <input type="checkbox"/> XM020 Pneus Schwalbe Marathon Plus 110,34 € MARATHON PLUS | <input type="checkbox"/> XM060 Pneus Schwalbe One SCHWALBE ONE 136,54 € (apenas para 24 e 25") | | |
| <input type="checkbox"/> XM040 Pneus Shox maciços, pretos 161,18 € (apenas para 24" e 25") SHOX | <input type="checkbox"/> XM050 Pneus Kenda K885 Mountain bike K885 38,62 € (apenas para 24" e 25") | | |

Válvulas

- | | |
|---|---|
| <input type="checkbox"/> XY500 Válvula Schraeder (Standard se não se selecciona nenhuma opção) | <input type="checkbox"/> XY490 Válvula Presta |
|---|---|

Acessórios para rodas

- | | |
|---|---|
| <input type="checkbox"/> XK220 Eixos quick release de titânio (par) TITANIUM QR 163,84 € (Não possível com rodas Spinerger BLXL) | <input type="checkbox"/> XK300 Rodas Offroad 22" (substitui as rodas 24" com pneus 932,43 € Kenda Alta Pressão) |
| <input type="checkbox"/> XK240 Desmontagem de rodas para tetras (par) 224,44 € QUAD RELEASE | <input type="checkbox"/> XK310 Rodas Offroad 24" (substitui as rodas 25" com pneus 932,43 € Kenda Alta Pressão) |

CORES ESTRUTURA

Estrutura e componentes

- | | | | |
|--------------------------------|---|--------------------------------|---|
| <input type="checkbox"/> XN010 | Estrutura pintada POWDER COATED FRAME | <input type="checkbox"/> XN150 | Acabamento pintado dos componentes POWDER COATED COM (apoios de pés, tubo do eixo e protectores laterais) (preto de standard) |
|--------------------------------|---|--------------------------------|---|
- | Estrutura | Comp. | Brilhante GLOSS | Estrutura | Comp. | Mate MATT | Estrutura | Comp. | Especial SPECIAL |
|--------------------------|--------------------------|------------------------------|--------------------------|--------------------------|-----------------------|--------------------------|--------------------------|------------------------------|
| <input type="checkbox"/> | <input type="checkbox"/> | Preto brilhante 103 | <input type="checkbox"/> | <input type="checkbox"/> | Preto mate 105 | <input type="checkbox"/> | <input type="checkbox"/> | Espelho cromado 300 |
| <input type="checkbox"/> | <input type="checkbox"/> | Branco brilhante 100 | <input type="checkbox"/> | <input type="checkbox"/> | Branco mate 101 | <input type="checkbox"/> | <input type="checkbox"/> | Cinza prata c/ purpurina 170 |
| <input type="checkbox"/> | <input type="checkbox"/> | Cinza brilhante 132 | <input type="checkbox"/> | <input type="checkbox"/> | Cinza mate 131 | <input type="checkbox"/> | <input type="checkbox"/> | Preto mate metalizado 104 |
| <input type="checkbox"/> | <input type="checkbox"/> | Creme brilhante 135 | <input type="checkbox"/> | <input type="checkbox"/> | Cinza claro mate 133 | <input type="checkbox"/> | <input type="checkbox"/> | Cinza mate metalizado 130 |
| <input type="checkbox"/> | <input type="checkbox"/> | Vermelho brilhante 108 | <input type="checkbox"/> | <input type="checkbox"/> | Azul marinho mate 152 | <input type="checkbox"/> | <input type="checkbox"/> | Preto jaspeado 201 |
| <input type="checkbox"/> | <input type="checkbox"/> | Amarelo brilhante 120 | | | | <input type="checkbox"/> | <input type="checkbox"/> | Cinza jaspeado 202 |
| <input type="checkbox"/> | <input type="checkbox"/> | Verde floresta brilhante 143 | | | | <input type="checkbox"/> | <input type="checkbox"/> | Branco jaspeado 200 |
| <input type="checkbox"/> | <input type="checkbox"/> | Verde brilhante 107 | | | | | | |
| <input type="checkbox"/> | <input type="checkbox"/> | Azul escuro brilhante 151 | | | | | | |
| <input type="checkbox"/> | <input type="checkbox"/> | Azul real brilhante 154 | | | | | | |
| <input type="checkbox"/> | <input type="checkbox"/> | Azulão brilhante 174 | | | | | | |
| <input type="checkbox"/> | <input type="checkbox"/> | Turquesa brilhante 141 | | | | | | |
| <input type="checkbox"/> | <input type="checkbox"/> | Rosa brilhante 188 | | | | | | |
| <input type="checkbox"/> | <input type="checkbox"/> | Laranja brilhante 180 | | | | | | |
| <input type="checkbox"/> | <input type="checkbox"/> | Roxo brilhante 157 | | | | | | |
- Cor personalizada**
- XN200 Cor personalizada
210,05 € INDIVIDUAL
- Indicar cor/RAL:
- Armação Comp. **NOTA:** (ver guia de cores RGK)
- | | | | |
|--------------------------------|--|-----------------------------|--|
| <input type="radio"/> HLTXN030 | Acabamento estrutura Acetinado 218,45 € (Outros componentes em preto, a menos que selecione XN165) BEAD BLAST FRAME | <input type="radio"/> XN165 | Acabamento componentes Acetinado 117,88 € (apoios de pés, tubo do eixo e protectores laterais) BEAD BLAST COM |
| <input type="radio"/> HLTXN050 | Acabamento estrutura Brilho 682,67 € (Outros componentes em preto, a menos que selecione XN170) POLISHED FRAME | <input type="radio"/> XN170 | Acabamento componentes Brilho 235,11 € (apoios de pés, tubo do eixo e protectores laterais) POLISHED COM |

Cor anodizado na forqueta e detalhes

NOTA: detalhes de cor na forqueta e Centro de Gravidade ajustável

- | | | | | | | | |
|--------------------------|----------------------|---------------|--------------------------|--------------------------|---------------|-----------------------------|----------------------------------|
| <input type="checkbox"/> | Detalhes em preto | BLACK | <input type="checkbox"/> | Detalhes em cor de prata | SILVER | <input type="radio"/> XN250 | Cor personalizada para detalhes: |
| <input type="checkbox"/> | Detalhes em vermelho | RED | <input type="checkbox"/> | Detalhes em azul | BLUE | 188 € | INDIVIDUAL |
| <input type="checkbox"/> | Detalhes em roxo | PURPLE | | | | | |

TELAS

Tela de assento

- | | | | |
|--------------------------------|--|-----------------------------|--|
| <input type="checkbox"/> XP040 | Tela de assento ajustável em tensão com cintas STRAP ADJ (Standard se não se seleciona nenhuma opção) | <input type="radio"/> XR050 | Base de assento em fibra de carbono CARBON SEAT PLATE (Medida standard: Profundidade de assento – 20 mm) Para outra medida, especifique: <input type="text"/> mm |
|--------------------------------|--|-----------------------------|--|

Tela do encosto

- | | | | |
|---|---|-----------------------------|--|
| <input checked="" type="checkbox"/> XP050 | Tela de encosto Air Tech ajustável em tensão com cintas (Standard se não se seleciona nenhuma opção) AIRTECH | <input type="radio"/> XP070 | Incremento tela com esquinas de couro 161,68 € (não possível com punhos dobráveis XG080) (cor preta) LEATHER CORNERS |
|---|---|-----------------------------|--|

Opção de cores nas costuras

- | | | | | | | | |
|--------------------------|---|--------------------------|------------------------------|--------------------------|-------------------------|--------------------------|-----------------------|
| <input type="checkbox"/> | Prata SILVER STD (Standard se não se seleciona nenhuma opção) | <input type="checkbox"/> | Preto BLACK | <input type="checkbox"/> | Azul escuro BLUE | <input type="checkbox"/> | Naranja ORANGE |
| <input type="checkbox"/> | Vermelho RED | <input type="checkbox"/> | Azul claro LIGHT BLUE | <input type="checkbox"/> | Roxo PURPLE | | |

Opções de logotipo

- | | | | | | | | |
|--------------------------|---|--------------------------|------------------------------|--------------------------|-------------------------|--------------------------|--------------------------------------|
| <input type="checkbox"/> | Prata SILVER STD (Standard se não se seleciona nenhuma opção) | <input type="checkbox"/> | Preto BLACK | <input type="checkbox"/> | Azul escuro BLUE | <input type="checkbox"/> | Cor personalizada: INDIVIDUAL |
| <input type="checkbox"/> | Vermelho RED | <input type="checkbox"/> | Azul claro LIGHT BLUE | <input type="checkbox"/> | Roxo PURPLE | | |

Personalização da tela

- | | | | |
|-----------------------------|--|-----------------------------|--|
| <input type="radio"/> XP110 | Tela de encosto com bolsa de fecho 128,55 € ZIP POCKET | <input type="radio"/> XP170 | Tela com desenho personalizado EMBROIDERY 197,13 € (Juntar imagem JPG do desenho, e posição) |
|-----------------------------|--|-----------------------------|--|

ALMOFADAS JAY

Estas são apenas algumas das almofadas disponíveis. Consulte a gama completa na nossa Web

- Jay Xtreme Active (Imprescindível juntar formulário encomenda da almofada)
616,15 €
- Jay Lite (Imprescindível juntar formulário encomenda da almofada)
323,15 €
- Jay Easy Visco (Imprescindível juntar formulário encomenda da almofada)
105,43 €
- Jay Basic (Imprescindível juntar formulário encomenda da almofada)
105,43 €

ENCOSTOS JAY

Consulte a gama completa e os preços na nossa Web

- Encosto Jay 3 Carbono (Imprescindível juntar formulário encomenda do encosto) **770,00 €**
- Gama encostos Jay 3 Alumínio (Imprescindível juntar formulário encomenda do encosto) **770,00 €**

OPÇÕES DE ESTRUTURA

- XR060 Fixações para cinta gémeos integradas no chassis
146,52 €
(Para colocar a cinta de gémeos na estrutura frontal)
CALF STRAP LOOPS

Especifique a altura do chão

Medidas optimizadas

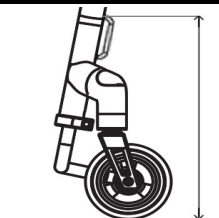

RODA FRONTAL TODO-O-TERRENO

- XR080 Roda frontal todo-o-terreno, em preto (montada na cadeira)
814 €
(Apenas com apoios de pés XB010, TGAXB080, XB150)
FRONT WHEEL



Se não se encomenda com a cadeira, é necessário indicar o número de série da cadeira e a altura do apoio de pés

Nº de série da cadeira

Altura do apoio de pés

(do chão à parte superior tubo-plataforma)

ACESSÓRIOS

- XP120 Protetores do chassis de neopreno com fecho
103,89 €
(em preto)
FRAME PROTECTOR NEOPRENE
- XP420 Protetores do chassis de nylon com velcro
75,70 €
(em preto)
FRAME PROTECTOR NYLON
- XR010 Bolsa para objetos pessoais com Velcro sob o assento
54,61 €
(em preto)
SEAT POUCH VELCRO
- XR200 Mochila preta com logotipo RGK
80,86 €
RUCKSACK
- XR020 Bolsa grande para objetos pessoais sob assento
128,55 €
(em preto)
BLACK BOX
- XR190 Mala de transporte Phoenix
541,99 €
PHOENIX BAG
- XR030 Bolsa porta-rodas (capacidade para 3 rodas)
265,09 €
WHEEL BAG
- XR090 Kit de ferramentas
TOOL KIT
- XS060 Cinto de gémeos
CALF STRAP

Mala Phoenix



